

TUSON®

ⒸZ STOLNÍ BRUSKA DVOUKOTOUČOVÁ

ⒸSK STOLNÁ BRÚSKA DVOJKOTÚČOVÁ

130064



NÁVOD K POUŽITÍ

Pečlivě si prosím přečtěte tento návod a seznamte se s tímto zařízením. Dodržujte pokyny pro použití a dávejte pozor na omezení a možná rizika související s provozem zařízení. Tištěná verze návodu se může od poslední verze dokumentu lišit. Aktuální platná verze je ke stažení na www.magg.cz



ZPŮSOB POUŽITÍ

Elektrická stolní bruska TUSON 130064 je hobby nářadí určené pro hrubé a jemné broušení za sucha. Stroj je konstruován především pro obrábění a broušení nožů, nůžek, sekáčů, dřát a podobných nástrojů s břitem. Možnost volby otáček umožňuje lepší kontrolu broušení a ostření. Použití k jakémukoli jinému účelu je výslovně zakázáno. Podmínkou správné a bezpečné funkce brusky je dodržování pracovních pokynů a upozornění, uvedených v tomto návodu.

Za škody vzniklé nedodržením bezpečnostních pokynů nenese výrobce ani dovozce odpovědnost. Před použitím nářadí si pozorně přečtěte následující pokyny. Ujistěte se, že víte, jak bruska pracuje. Dbejte na správnou údržbu nářadí, tak jak je popsána v tomto návodu.

Výrobek není určen pro každodenní užívání a profesionální práci.

TECHNICKÉ INFORMACE

Napětí	220 – 240 V
Frekvence	50 Hz
Výkon	370 W (S1) / 550 W (S2:30 min.)
Rychlost	2000 - 2850 ot./min.
Rozeř brusného kotouče	200 x 16 x 25 mm
Hrúbost kotoučů	P36 a P60
Izolace	třída ochrany I
Krytí	IP20

Hluk a vibrace:

Hladina akustického výkonu (LwA)	70,2 dB (A)
Hladina akustického tlaku (LpA)	57,8 dB (A)
Hladina vibrací	2,5 m/s ²
Nejistota K	1,5 m/s ²

Faktor zatížení:

Zátěžový faktor S2: 30 min. (dočasný provoz) znamená, že můžete provozovat motor trvale se jmenovitou úrovní výkonu (550 W) maximálně po dobu stanovenou na specifikačním štítku (doba zapnutí 30 minut). Pokud tento časový limit nedodržíte, motor se přehřeje. Během vypnutého stavu se motor opět ochladí na svou počáteční teplotu.

POPIS

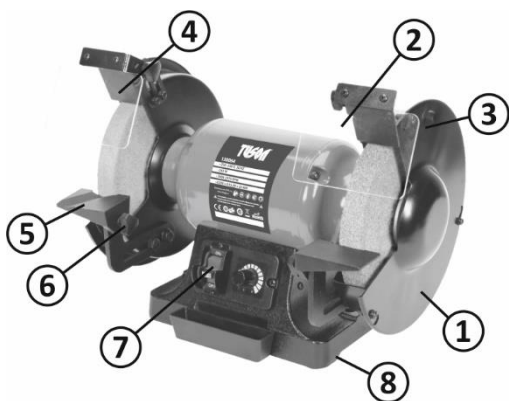







- ① Kryt brusného kotouče
- ② Lapač jisker s průhlednou clonou
- ③ Zajišťovací matice, upevňovací šroub a podložka krytu kotouče
- ④ Zajišťovací matice, upevňovací šroub a podložka krytu proti jiskrám
- ⑤ Podložka pro obrobek
- ⑥ Zajišťovací šroub a regulátor nastavitelné podložky
- ⑦ Hlavní vypínač a regulátor otáček
- ⑧ Upevňovací otvory

VŠEOBECNÉ BEZPEČNOSTNÍ POKYNY

Tento „Návod k použití“ udržujte v dobrém stavu a nechávejte jej uložen u výrobku, aby se s ním, v případě potřeby, mohla obsluha výrobku opětovně seznámit. Pokud výrobek komukoli půjčujete nebo jej prodáváte, nikdy k němu nezapomeňte přiložit též kompletní návod k použití.

POZOR: Při použití elektrického nářadí je vždy třeba dodržovat základní bezpečnostní opatření, aby bylo zamezeno nebezpečí požáru, úderu elektrickým proudem a zranění. Přečtěte si tento návod, než začnete výrobek používat.

-  Upozornění: Označuje riziko zranění, usmrcení, nebo poškození nářadí v případě nedodržení pokynů v návodu.
-  Přečtěte si návod.
-  Výrobek splňuje platné evropské směrnice a dodržení příslušných směrnic bylo posouzeno.
-  Používejte ochranu sluchu.
-  Používejte ochranu zraku.
-  Používejte ochranu dýchacích cest.
-  Používejte ochranné rukavice.

PRACOVNÍ PROSTŘEDÍ

- Uchovávejte pracovní prostor v čistotě. Nepořádek na pracovišti a pracovním stole bývá příčinou zranění.
- Nevystavujte nářadí dešti a neponořujte jej do vody.
- Nepoužívejte nářadí na vlhkých nebo mokrych místech.
- Mějte pracovní prostor dobře osvětlený.
- Neuchovávejte a nepoužívejte produkt v dosahu dětí.
- Nepoužívejte nářadí v přítomnosti hořlavých kapalin nebo plynů. V elektrickém nářadí vznikají jiskry, které mohou zapálit prach nebo výpary.

ELEKTRICKÁ BEZPEČNOST

Chraňte se před úderem elektrickým proudem.

- Vidlice pohyblivého přívodu elektrického nářadí musí odpovídat síťové zásuvce. Nikdy jakýmkoliv způsobem neupravujte vidlici. S nářadím, které má ochranné spojení se zemí, nikdy nepoužívejte žádné zásuvkové adaptéry. Vidlice, které nejsou znehodnoceny úpravami, a odpovídající zásuvky omezí nebezpečí úrazu elektrickým proudem.
- Vyvarujte se dotyku těla s uzemněnými předměty, jako např. potrubí, tělesa ústředního topení, sporáky a chladničky. Nebezpečí úrazu elektrickým proudem je větší, je-li vaše tělo spojené se zemí.

- Nevystavujte elektrické nářadí dešti, vlhku nebo mokru. Vnikne-li do elektrického nářadí voda, zvyšuje se nebezpečí úrazu elektrickým proudem.
- Nikdy nenoste a netahejte elektrické nářadí za přívod ani nevytrhávejte vidlici ze zásuvky tahem za přívod. Chraňte přívod před horkem, mastnotou, ostrými hranami a pohybujícími se částmi. Poškozené nebo zamotané přívody zvyšují nebezpečí úrazu elektrickým proudem.
- Nepoužívejte elektrický nástroj, jehož vypínač je defektní. Elektrický nástroj, který nelze zapínat a vypínat, je nebezpečný a musí být opraven.

BEZPEČNOST OSOB

- Udržujte mimo dosah jiných osob.
- Nenechávejte nikoho obsluhovat přístroj bez předchozího poučení. Zabraňte také tomu, aby přístroj obsluhovaly děti, duševně nezpůsobilé osoby, osoby pod vlivem drog, léků, alkoholu či nadměru unavené osoby a ani Vy sami tak nečiňte.
- Nedovolte jiným osobám, obzvláště dětem, aby zasahovaly do práce, dotýkaly se nářadí nebo prodlužovací šňůry, a zabraňte jim v přístupu k pracovnímu prostoru.
- Nepoužívané nářadí dobře uložte. Pokud nářadí není používáno, musí být uloženo na suchém uzamčeném místě mimo dosah dětí.
- Používejte správný oděv. Nenoste volný oděv nebo šperky, může dojít k jejich zachycení pohyblivými díly. Dlouhé vlasy zakryjte ochrannou pokrývkou hlavy.
- Používejte ochranné pomůcky. Vždy používejte ochranu očí!
- Ochranné pomůcky jako např. respirátor, bezpečnostní obuv s protiskluzovou úpravou, tvrdá pokrývka hlavy nebo ochrana sluchu, používané v souladu s podmínkami práce, snižují nebezpečí poranění osob.
- Pokud při práci vzniká prach, používejte obličejové nebo protiprachové masky. Pokud máte k dispozici zařízení pro připojení odsávače a sběrače prachu, zajistěte jejich správné připojení a používání.
- Při broušení nabarvených povrchů a nátěrů na bázi olova dodržujte platné předpisy. Osoby, které vstoupí do pracovního prostoru, musí mít protiprachovou masku.
- Vyvarujte se neúmyslného spuštění. Ujistěte se, zda je spínač při zapojování vidlice do zásuvky vypnutý. Přenášení nářadí s prstem na spínači nebo zapojování vidlice nářadí se zapnutým spínačem může být příčinou nehod.
- Před zapnutím nářadí odstraňte všechny seřizovací nástroje nebo klíče. Seřizovací nástroj nebo klíč, který ponecháte připevněn k otáčející se části elektrického nářadí, může být příčinou poranění osob.
- Před každým použitím je nutné přístroj a kabel zkontrolovat, zda nedošlo k jejich poškození.
- Pracujte jen tam, kam bezpečně dosáhnete. Vždy udržujte stabilní postoj a rovnováhu. Budete tak lépe ovládat elektrické nářadí v nepředvídaných situacích.
- Přístroj pracuje bezpečněji a lépe v uvedené oblasti výkonu, proto jej nepřetěžujte a nepoužívejte slabé přístroje při vysokém zatížení.

Upozornění:

Tento nástroj je určen pouze pro práci uvnitř. Abyste zabránili nebezpečí vzniku požáru nebo úrazu elektrickým proudem, nevystavujte nástroj dešti nebo zvýšené vlhkosti. Tento nástroj pracuje s napětím nebezpečným životu. Nikdy nezasahujte do vnitřních částí nástroje a veškeré opravy svěřte kvalifikovanému servisu. Chraňte přívodní kabel před ostrými předměty, nadměrnou teplotou, mastnotou a vlhkem či mokrem.

PŘED UVEDENÍM DO PROVOZU

Před prvním spuštěním stolní brusky zkontrolujte brusné kotouče zvukovým testem. Neporušené brusné kotouče vydávají jasný zvuk, když do nich jemně uhodíte plastovým kladívkem (nebo dřívkem). Pokud připojujete nové brusné kotouče, rovněž je předem zkontrolujte. Nepoužívejte žádné nalomené, prasklé nebo

jinak poškozené výrobky. Bezpodmínečně nechte stroj běžet na zkoušku bez zatížení po dobu nejméně 5 minut. Přitom se zdržujte mimo nebezpečnou oblast.

Průměr kotouče musí odpovídat rozměru udávanému výrobcem brusky a není možné ho překračovat.

Vždy používejte ochranné prvky a kryt kotouče připevněné k tomuto elektrickému nářadí nebo dodávané spolu s ním. Kryt kotouče a ochranné prvky musí být k elektrickému nářadí bezpečně připevněny a nastaveny tak, aby byla zajištěna maximální bezpečnost. Ochranné prvky chrání uživatele před úlomky a náhodným kontaktem s brusnými kotouči.

Vybalení:

Vybalte všechny díly a položte je na rovný stabilní povrch. Odstraňte veškerý obalový materiál a případné přepravní prostředky.

Zkontrolujte, zda je obsah dodávky kompletní a nepoškozený. Pokud zjistíte, že kterékoli díly chybí nebo jsou poškozené, nepoužívejte výrobek a kontaktujte svého prodejce. Používání nekompletního nebo poškozeného výrobku představuje nebezpečí pro osoby i majetek.

Zkontrolujte, zda máte veškeré příslušenství a nástroje potřebné pro montáž a provoz. K nim patří i vhodné osobní ochranné prostředky.

UVEDENÍ DO PROVOZU

Před spuštěním stolní brusky zkontrolujte. Ujistěte se, že je bruska před kontrolou vypojena z elektrické sítě.

Zkontrolujte, zda jsou držáky obrobku bezpečně upevněné a nejsou více než 2 mm od brusných kotoučů.

Zkontrolujte, zda jsou kryty proti jiskrám v dobrém stavu, bezpečné, a zda je skrz ně dobře vidíte.

Zkontrolujte ručním otáčením, zda jsou brusné kotouče nepoškozené. Brusné kotouče se nesmí dostat do kontaktu s držáky obrobku a musí být správně zarovnané.

Pokud při kontrole objevíte jakékoli nedostatky, vyměňte, opravte nebo je upravte před započítím práce s bruskou.

ZAPNUTÍ A VYPNUTÍ

Zapojte přístroj do elektrické sítě. Nastavte kryt proti jiskrám tak, abyste byli maximálně chráněni. Zapněte přístroj, nastavte potřebné otáčky a obrobek pomalu posunujte k rotujícímu brusnému kotouči.

Po dokončení práce přístroj vypněte, vypojte z elektrické sítě a vyčistěte, aby byl připraven pro další použití.

Uzamykatelný spínač

Černou středovou část vypínače je možno vytáhnout, aby se zabránilo neoprávněnému použití.

Pojistka proti přetížení

Pozor! Před výměnou se ujistěte, že je přístroj vypojen z elektrické sítě.

Jmenovitá hodnota pojistky je 5 A. Pojistka proti přetížení je namontována na obvodové desce v horní části spodního krytu. Před výměnou opatrně otočte brusku na bok. Vyšroubujte všechny čtyři šrouby na základně, sejměte kryt základny a otočte desku.

ÚDRŽBA

Pozor! Před zahájením jakýchkoliv činností spojených s instalací, seřizováním, opravami nebo údržbou je nutno vytáhnout zástrčku napájecího kabelu ze síťové zásuvky a nechat přístroj vychladnout. Pozor! Opravy a údržbu provádějte pouze podle těchto pokynů! Veškeré další práce musí provádět kvalifikovaný odborník!

Výrobek vždy uchovávejte na čistém, suchém místě a mimo dosah dětí.

Po každém použití a před uskladněním z něj odstraňte nečistoty. Pravidelné a správné čištění pomůže zajistit bezpečné používání a dlouhou životnost výrobku.

Před každým použitím zkontrolujte výrobek, zda nemá opotřebované a poškozené části. Pokud najdete rozbité a opotřebované části, nepracujte s ním. Opotřebované díly vyměňujte dle potřeby nebo kontaktujte autorizovaný servis a požádejte o opravu, než začnete výrobek znovu používat. Výměnu napájecího kabelu či jiné opravy smí provádět výhradně autorizovaný servis.

Výrobek čistěte suchým hadrem. Na těžko dostupná místa použijte kartáč.

Poznámka: K čištění tohoto výrobku nepoužívejte chemikálie, alkalické, abrazivní nebo jiné agresivní čisticí nebo dezinfekční prostředky, protože by mohly poškodit jeho povrch.

Výměna brusného kotouče

Při obnově nebo výměně brusných kotoučů postupujte podle následujících pokynů:

1. Vypněte nářadí a odpojte ho od přívodu elektřiny.
2. Sejměte tři upevňovací šrouby (1) na vnějším krytu (2) a poté sejměte vnější kryt (2) otočením proti směru hodinových ručiček.
3. Sejměte matici (3) z vřetena (5) za pomoci francouzského klíče. Matice na pravém vřetenu má pravý závit; matice na levém vřetenu má levý závit. Při manipulaci s brusnými kotouči si chraňte ruce rukavicemi.
4. Vyjměte z vřetena (5) vnější přírubu (4) a brusný kotouč.
5. Na vřeteno umístěte nový kotouč. Po upevnění protočte kotouč rukou, abyste si ověřili, zda se pohybuje volně a nedotýká se žádných povrchů.
6. Opět smontujte přírubu, matici a vnější kryt. Matici neutahujte příliš, jinak by mohlo dojít k prasknutí kotouče.
7. Zapněte nářadí a nechte kotouč běžet bez zatížení jednu minutu, abyste našli případné praskliny.

vřeteno (5)
příruba (4)
vnější kryt (2)
matice (3)
šroub (1)

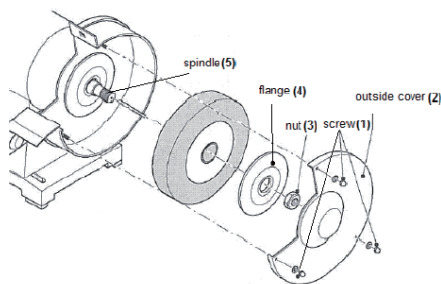

INFORMACE O BRUSNÉM KOTOUČI

Následující informace jsou pouze orientační a týkají se různých typů brusných kotoučů a jejich použití.

9A	Druh brusiva	znamená, že brusivo je oxid hliníku
46	Velikost zrna	znamená, že velikost zrna je střední
K	Tvrдость	znamená, že kotouč je měkký až střední
5	Struktura	znamená, že kotouč je hustý
V	Pojivo	znamená, že pojivo je keramické
22	Interní kód	interní kód

Druhy brusiva

Brusné kotouče jsou vyrobeny ze čtyř hlavních druhů brusného zrna: oxidu hliníku, karbidu křemíku, CBN (kubického nitridu boritého) a diamantu. V domácí dílně budete pravděpodobně používat pouze kotouče z oxidu hliníku nebo karbidu křemíku.

Velikost zrna (počet ok na čtvereční palec)

Velikost zrn se dělí do čtyř hlavních kategorií: hrubé, střední, jemné a velmi jemné. Nižší je uvedeno dělení velikostí zrn do každé kategorie. Pro většinu prací jsou vhodné střední nebo jemné kotouče.

Hrubé	12-36
Střední	46-60
Jemné	70-120
Velmi jemné	150-240

Tvrдость (stupeň) kotouče

Stupeň neboli tvrдость je síla vazby mezi brusnými zrny. Tvrдость kotouče se řadí podle abecedy, ve vzestupném pořadí tvrlosti. Např. písmena A až D představují velmi tvrdé. Písmeno (K) v našem příkladu představuje měkký až střední kotouč.

Tvrдость (stupeň) kotouče	Určené použití nebo určená tvrдость
A B C D	běžně se nepoužívá
E F G H I J K L	tyto měkké kotouče používejte k broušení vysokorychlostních ocelových nástrojů, např. vyhlubovacích frézek, vrtáků a břitových destiček
M N O P Q R S T	tyto kotouče používejte pro hrubé broušení měkkých materiálů
U	tento tvrdý stupeň se používá na orovnávací brusky k orovnávacím brusným kotoučům
V W X Y Z	běžně se nepoužívá

Tvrдость (stupeň) kotouče	Označení tvrlosti
A B C D	velmi měkký
E F G H I J K L	měkký až střední
M N O P Q R S T	střední až tvrdý
U	tvrdý
V W X Y Z	velmi tvrdý

Struktura

Brusivo může být přilepeno s částicemi těsně k sobě nebo s prostory mezi jednotlivými částicemi. Lepidlo vytváří spojení mezi jednotlivými zrny. Prostory mezi zrny určují, jakou má kotouč hustotu. Struktura se měří na stupnici od 0-14, přičemž 0 je velmi uzavřená (hustá) a 14 je velmi otevřená s velkými prostory mezi zrny.

Pojivo

Existuje pět hlavních druhů pojiv: keramické, pryskyřičné, pryžové, šelakové a kovové.

Tabulka by vám měla pomoci vybrat správný brusný kotouč pro danou práci. Nové stolní brusky se dodávají s šedými kotouči.

Druh nástroje	Materiál nástroje
Vrtáky	vysokorychlostní ocel
Sekáče	vysokorychlostní ocel
Vrtáky na zdivo	řezná hrana je karbidová
Vrtáky do soustruhů	vysokorychlostní ocel
Dláta	vysokorychlostní ocel
Vyhlabovací frézky	vysokorychlostní ocel
Vysokorychlostní ocelové karbidové špičky	řezná hrana je karbidová
Otočné nože na sekačky na trávu	tepelně neopracovaná ocel
Nůžky a řezáky	tvrdá ocel (nikoli však kalená)

Druh nástroje	Doporučený druh kotouče
Vrtáky	oxid hliníku (šedý)
Sekáče	oxid hliníku (šedý)
Vrtáky na zdivo	karbid křemíku (zelený)
Vrtáky do soustruhů	měkký oxid hliníku (růžový / bílý)
Dláta	měkký oxid hliníku (růžový / bílý)
Vyhlabovací frézky	měkký oxid hliníku (růžový / bílý)
Vysokorychlostní ocelové karbidové špičky	karbid křemíku (zelený)
Otočné nože na sekačky na trávu	oxid hliníku (šedý)
Nůžky a řezáky	oxid hliníku (růžový / bílý)

OPRAVY, PORUCHY A SERVIS

POZOR! Použití jakéhokoliv jiného příslušenství nebo nástavce, než jaké jsou doporučeny v tomto návodu, může představovat riziko zranění.

Nářadí nechávejte opravit kvalifikovanou osobou.

Toto elektrické nářadí splňuje příslušné bezpečnostní předpisy. Opravy smí být prováděny pouze kvalifikovanými osobami za použití originálních náhradních dílů, jinak může dojít ke značnému ohrožení uživatele. Tento výrobek neobsahuje žádné díly, které by si mohl opravit uživatel.

Odstraňování poruch

Domnělé poruchy jsou často způsobeny příčinami, které může uživatel napravit sám. Proto zkontrolujte výrobek za pomoci této kapitoly. Ve většině případů se dá problém rychle vyřešit.

1. Výrobek nespouští

Možná příčina	Řešení
1.1. Není připojený k přívodu elektřiny	připojte výrobek k přívodu elektřiny
1.2. Je vadná elektrická šňůra nebo zástrčka	nechte zkontrolovat odborným elektrikářem
1.3. Jiná elektrická závada výrobku	nechte zkontrolovat odborným elektrikářem

2. Výrobek nedosahuje plného výkonu

Možná příčina	Řešení
2.1. Prodlužovací šňůra není vhodná pro práci s tímto výrobkem	použijte správnou prodlužovací šňůru
2.2. Zdroj elektřiny (např. generátor) má příliš nízké napětí	připojte k jinému zdroji elektřiny
2.3. Jsou zablokované větrací otvory	očistěte větrací otvory

3. Neuspokojivý výsledek

Možná příčina	Řešení
3.1. Příslušenství není vhodné pro materiál obrobku	použijte správné příslušenství

POZOR! Provádějte pouze kroky uvedené v těchto pokynech! Veškeré další kontroly, údržba a opravy musí být prováděny autorizovaným servisem nebo podobně kvalifikovaným odborníkem, pokud za pomoci těchto pokynů nevyřešíte problém sami!

Záruční i mimozáruční odborné opravy a servis tohoto výrobku provádí dovozce: PHT a.s., www.maggg.cz

LIKVIDACE VÝROBKU / OBALU

Pokud se rozhodnete pro likvidaci starého výrobku, ať už proto, že jste si zakoupili nový nebo proto, že se na starém výrobku vyskytla neopravitelná závada, odneste jej na místo k tomu určené (např. sběr druhotných surovin, sběrný dvůr, apod.). Nelikvidujte odhozením do komunálního odpadu. Obal uložte na určené místo k ukládání odpadu.

ZÁRUČNÍ PODMÍNKY

Záruční doba je 24 měsíců ode dne prodeje (prodlužuje se o dobu, po kterou je výrobek v opravě). Záruka se vztahuje na výrobek jen za předpokladu, že výrobek je užíván v souladu s přiloženým návodem k použití. Vyskytne-li se závada výrobku v záruční době, má kupující nárok na bezplatnou opravu v určených servisních střediscích (viz opravy a servis) za předpokladu, že se jedná prokazatelně o výrobní nebo materiálovou vadu výrobku. Podmínkou pro uplatnění nároku ze záruky je předložení

prodejního dokladu, jenž musí být opatřen adresou a razítkem prodejce, podpisem prodávajícího a datem prodeje.

Nároky na záruku zanikají:

1. Nebyla-li záruka uplatněna v záruční době.
 2. Při neodborných zásazích nebo opravách výrobku jiným než určeným servisním střediskem nebo v případě, že byl výrobek uživatelem či jinou osobou mechanicky či jinak poškozen.
- Záruka se nevztahuje na běžné provozní opotřebení, závady vzniklé úmyslným poškozením, hrubou nedbalostí při používání, nebo pokud provede kupující na výrobku úpravy nebo změny. Výrobce neodpovídá za škody způsobené neodborným zacházením či údržbou mimo rámec příslušného návodu k použití. Dovozece prohlašuje, že je v rejstříku společností plnící povinnost zpětného odběru, odděleného sběru, zpracování, využití a odstraňování elektrozařízení a elektroodpadu REMA.

POZNÁMKA A DOPLŇUJÍCÍ INFORMACE

Technické změny a chyby tisku jsou vyhrazeny.



ROHS

Záruční i mimozáruční odborné opravy a servis zajišťuje:

PHT a. s., Průmyslová 217, 391 37 Chotoviny u Tábora

Tel.: +420 727 872 114, E-mail: info@pht.cz

Vyrobeno pro PHT a. s. • www.maggg.cz

ES PROHLÁŠENÍ O SHODĚ**Výrobce:** PHT a.s., Na stráži 1410/11, 180 00 Praha 8 - Libeň, Česká republika**Označení a název výrobku:** 130064, TUSON – stolní bruska dvoukotoučová 200 mm, 550 W (TDS-G200V)**Výrobek je ve shodě s uvedenými směrnici a nařízeními Evropské unie:**

2006/42/EC

2000/14/EC

2014/35/EU

2011/65/EU

2014/30/EU

Při posouzení shody byly použity následující normy:

EN 55014-1:2017

EN 55014-2:2015

EN 61000-3-2:2014

EN 61000-3-3:2013+A1

Posouzení shody bylo provedeno ve spolupráci s:

TÜV Rheinland LGA Products GmbH Germany na základě certifikátu číslo 17706956 001 a 17706962 001.

Poslední dvojčíslí roku, v němž bylo zařízení opatřeno označením CE: 16

Toto prohlášení o shodě je podloženo osvědčeními, která potvrzují, že výrobek splňuje zákonné požadavky uložené platnými právními normami, popřípadě převzatými národními normami a předpisy týkající se oblasti bezpečnosti práce.

V případě jakékoliv námi neodsouhlasené změny výrobku pozbývá toto prohlášení platnosti.

Datum a místo vydání: V Českých Budějovicích dne 16.09.2021Ing. Roman Prokop
Předseda představenstva
PHT a.s.
Na stráži 1410/11
180 00 Praha 8 - Libeň
DIČ CZ26056577



SPÔSOB POUŽITIA

Elektrická stolová brúska TUSON 130064 je hobby náradie určené pre hrubé a jemné brúsenie za sucha. Stroj je konštruovaný predovšetkým pre obrábanie a brúsenie nožov, nožníc, sekáčov, dlát a podobných nástrojov s britom. Možnosť voľby otáčok umožňuje lepšiu kontrolu brúsenie a ostrenie. Použitie na akýkoľvek iný účel je výslovne zakázané. Podmienkou správnej a bezpečnej funkcie brúsky je dodržiavanie pracovných pokynov a upozornení, uvedených v tomto návode.

Za škody vzniknuté nedodržaním bezpečnostných pokynov nenesie výrobca ani dovozca zodpovednosť. Pred použitím náradia si pozorne prečítajte nasledujúce pokyny. Uistite sa, že viete, ako brúska pracuje. Dbajte na správnu údržbu náradia, tak ako je opísaná v tomto návode.

Výrobok nie je určený pre každodenné užívanie a profesionálnu prácu.

TECHNICKÁ ŠPECIFIKÁCIA

Napätie	220 – 240 V
Frekvencia	50 Hz
Výkon	370 W (S1) / 550 W (S2:30 min.)
Rýchlosť	2000 - 2850 ot./min.
Rozmer brúsneho kotúča	200 x 16 x 25 mm
Izolácia	I
Krytie	IP20

Hluk a vibrácie:

Hladina akustického výkonu (LwA)	70,2 dB (A)
Hladina akustického tlaku (LpA)	57,8 dB (A)
Hladina vibrácií	2,5 m/s ²
Nejistota K	1,5 m/s ²

Faktor zaťaženia:

Zaťažový faktor S2: 30 min. (dočasná prevádzka) znamená, že môžete prevádzkovať motor trvalo sa menovitou úrovňou výkonu (550 W) maximálne po dobu stanovenú na špecifikačnom štítku (doba zapnutia 30 minút). Pokiaľ tento časový limit nedodržíte, motor sa prehreje. Počas vypnutého stavu sa motor opäť ochladí na svoju počiatočnú teplotu.

POPIS

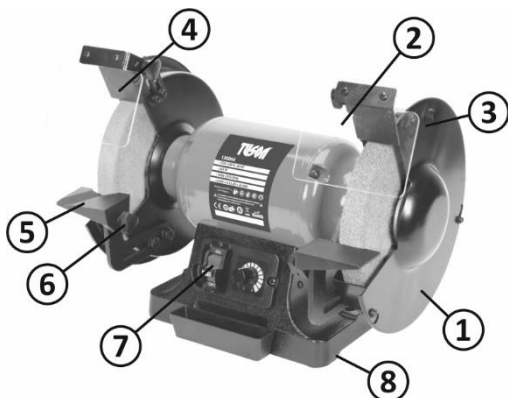



- ① Kryt brúsneho kotúča
- ② Lapač iskier s priehľadnou clonou
- ③ Zaisťovacia matica, upevňovacia skrutka a podložka krytu kotúča
- ④ Zaisťovacia matica, upevňovacia skrutka a podložka krytu proti iskrám
- ⑤ Podložka pre obrobok
- ⑥ Zaisťovacia skrutka a regulátor nastaviteľné podložky
- ⑦ Hlavný vypínač a regulátor otáčok
- ⑧ Upevňovacie otvory

VŠEOBECNÉ BEZPEČNOSTNÉ POKYNY

Tento "Návod na použitie" udržiavajte v dobrom stave a nechávajte ho uložený pri výrobku, aby sa s ním, v prípade potreby, mohla obsluha opätovne oboznámiť. Ak výrobok komukoľvek požičiavate alebo ho predávate, nikdy k nemu nezabudnite priložiť tiež kompletný návod na použitie.

POZOR: Pri použití elektrického náradia je vždy potrebné dodržiavať základné bezpečnostné opatrenia, aby bolo zamedzené nebezpečenstvo požiaru, úderu elektrickým prúdom a zranenia. Prečítajte si tento návod, ako začnete výrobok používať.

 Upozornenie: Označuje riziko zranenia, usmrtenia, alebo poškodenie náradia v prípade nedodržania pokynov v návode.

 Prečítajte si návod.

 Výrobok spĺňa platné európske smernice a dodržanie týchto smerníc bolo posúdené.

 Používajte ochranu sluchu

 Používajte ochranu zraku

 Používajte ochranu dýchacích ciest

 Používajte ochranné rukavice

PRACOVNÉ PROSTREDIE

- Uchovávajte pracovný priestor v čistote. Neporiadok na pracovisku a pracovnom stole býva príčinou zranení.
- Nevystavujte náradie dažďu a neponárajte ho do vody.
- Nepoužívajte náradie na vlhkých alebo mokrych miestach.
- Majte pracovný priestor dobre osvetlený.
- Neuchovávajte a nepoužívajte produkt v dosahu detí.
- Nepoužívajte náradie v prítomnosti horľavých kvapalín alebo plynov. V elektrickom náradí vznikajú iskry, ktoré môžu zapáliť prach alebo výpary.

ELEKTRICKÁ BEZPEČNOSŤ

Chráňte sa pred úderom elektrickým prúdom.

- Vidlica pohyblivého prívodu elektrického náradia musí zodpovedať sieťovej zásuvke. Nikdy akýmkoľvek spôsobom neupravujte vidlicu. S náradím, ktoré má ochranné spojenie so zemou, nikdy nepoužívajte žiadne zásuvkové adaptéry. Vidlice, ktoré nie sú znehodnotených úpravami, a zodpovedajúce zásuvky obmedzia nebezpečenstvo úrazu elektrickým prúdom.
- Vyvarujte sa dotyku tela s uzemnenými predmetmi, ako napr. potrubie, telesá ústredného kúrenia, sporáky a chladničky. Nebezpečenstvo úrazu elektrickým prúdom je väčšie, ak je Vaše telo spojené so zemou.

- Nevystavujte elektrické náradie dažďu, vlhku alebo mokru. Ak vnikne do elektrického náradia voda, zvyšuje sa nebezpečenstvo úrazu elektrickým prúdom.
- Nikdy nenoste a neťahajte elektrické náradie za prívod ani nevytrhávajte vidlicu zo zásuvky ťahom za prívod. Chráňte prívod pred horúčavou, mastnotou, ostrými hranami a pohyblivými časťami. Poškodené alebo zamotané prívody zvyšujú nebezpečenstvo úrazu elektrickým prúdom.
- Nepoužívajte elektrický nástroj, ktorého prepínač je poškodený. Elektrický nástroj, ktorý nemožno zapínať a vypínať, je nebezpečný a musí byť opravený.

BEZPEČNOSŤ OSÔB

- Udržujte mimo dosahu iných osôb.
- Nenechávajte nikoho obsluhovať prístroj bez predchádzajúceho poučenia. Zabráňte tiež tomu, aby prístroj obsluhovali deti, duševne nespôsobilé osoby, osoby pod vplyvom drog, liekov, alkoholu či nadmieru unavené osoby a ani Vy sami tak nekonajte.
- Nedovoľte iným osobám, obzvlášť deťom, aby zasahovali do práce, dotýkali sa náradia alebo predlžovacie šnúry, a zabráňte im v prístupe k pracovnému priestoru.
- Nepoužívané náradie dobre uložte. Ak náradie nie je používané, musí byť uložené na suchom uzamknutom mieste mimo dosahu detí.
- Používajte správny odev. Nenoste voľný odev alebo šperky, môže dôjsť k ich zachyteniu pohyblivými dielmi. Dlhé vlasy zakryte ochrannou pokrývkou hlavy.
- Používajte ochranné pomôcky. Vždy používajte ochranu očí!
- Ochranné pomôcky ako napr. respirátor, bezpečnostnú obuv s protišmykovou úpravou, tvrdá pokrývka hlavy alebo ochrana sluchu, používané v súlade s podmienkami práce, znižujú nebezpečenstvo poranenia osôb.
- Ak pri práci vzniká prach, používajte tvárové alebo proti-prachové masky. Pokiaľ máte k dispozícii zariadenie pre pripojenie odsávača a zberača prachu, zaistite ich správne pripojenie a používanie.
- Pri brúsení nafarbených povrchov a náterov na báze olova dodržiavajte platné predpisy. Osoby, ktoré vstúpia do pracovného priestoru musia mať proti prachovú masku.
- Vyvarujte sa neúmyselného spustenia. Uistite sa, či je spínač pri zapájaní vidlice do zásuvky vypnutý. Prenášanie náradia s prstom na spínači alebo zapájanie vidlice náradia so zapnutým spínačom môže byť príčinou nehôd.
- Pred zapnutím náradia odstráňte všetky nastavovacie nástroje alebo kľúče. Nastavovacie nástroj alebo kľúč, ktorý ponecháte pripojený k otáčajúcej sa časti elektrického náradia, môže byť príčinou poranenia osôb.
- Pred každým použitím je nutné prístroj a kábel skontrolovať, či nedošlo k ich poškodeniu.
- Pracujte len tam, kam bezpečne dosiahnete. Vždy udrzte stabilný postoj a rovnováhu. Budete tak lepšie ovládať elektrické náradie v nepredvídaných situáciách.
- Prístroj pracuje bezpečnejšie a lepšie v uvedenej oblasti výkonu, preto ho nepreťažujte a nepoužívajte slabé prístroje pri vysokom zaťažení.

Upozornenie:

Tento nástroj je určený len pre prácu vo vnútri. Aby ste zabránili nebezpečenstvu vzniku požiaru alebo úrazu elektrickým prúdom, nevystavujte nástroj dažďu alebo zvýšenej vlhkosti. Tento nástroj pracuje s napätím nebezpečným životu. Nikdy nezasahujte do vnútorných častí nástroja a všetky opravy zverte kvalifikovanému servisu. Chráňte prívodný kábel pred ostrými predmetmi, nadmernou teplotou, mastnotou a vlhkom či mokrom.

PRED UVEDENÍM DO PREVÁDZKY

Pred prvým spustením stolný brúsky skontrolujte brúsne kotúče zvukovým testom. Neporušené brúsne kotúče vydávajú jasný zvuk, keď do nich jemne udriete plastovým kladivkom (alebo drevkom).

Ak pripájate nové brúsne kotúče, takisto je dopredu skontrolujte. Nepoužívajte žiadne nalomené, prasknuté alebo inak poškodené výrobky. Bezpodmienečne nechajte stroj bežať na skúšku bez zaťaženia po dobu najmenej 5 minút. Pritom sa zdržiavajte mimo nebezpečnú oblasť.

Priemer kotúča musí zodpovedať rozmeru udávanému výrobcom brúsky a nie je možné ho prekračovať.

Vždy používajte ochranné prvky a kryt kotúča pripevnené k tomuto elektrickému náradia alebo dodávané spolu s ním. Kryt kotúča a ochranné prvky musia byť k elektrickému náradia bezpečne pripevnené a nastavené tak, aby bola zaistená maximálna bezpečnosť. Ochranné prvky chráni užívateľa pred úlomkami a náhodným kontaktom s brúsnymi kotúčmi.

Vybalenie:

Vybaľte všetky diely a položte ich na rovný stabilný povrch. Odstráňte všetok obalový materiál a prípadné prepravné prostriedky.

Skontrolujte, či je obsah dodávky kompletný a nepoškodený. Ak zistíte, že ktorékoľvek diely chýbajú alebo sú poškodené, nepoužívajte výrobok a kontaktujte svojho predajcu. Používanie nekompletného alebo poškodeného výrobku predstavuje nebezpečenstvo pre osoby i majetok.

Skontrolujte, či máte všetko príslušenstvo a nástroje potrebné pre montáž a prevádzku. K nim patrí aj vhodné osobné ochranné prostriedky.

UVEDENIE DO PREVÁDZKY

Pred spustením stolný brúsku skontrolujte. Uistite sa, že je brúska pred kontrolou vypojená z elektrickej siete.

Skontrolujte, či sú držiaky obrobku bezpečne upevnené a nie sú viac ako 2 mm od brúsnych kotúčov.

Skontrolujte, či sú kryty proti iskrám v dobrom stave, bezpečné, a či skrz nich dobre vidíte.

Skontrolujte ručným otáčaním, či sú brúsne kotúče nepoškodené. Brúsne kotúče sa nesmie dostať do kontaktu s držiakmi obrobku a musí byť správne zarovnané.

Ak pri kontrole objavíte akékoľvek nedostatky, vymeňte, opravte alebo ich upravte pred začatím práce s brúskou.

ZAPNUTIE A VYPNUTIE

Zapojte prístroj do elektrickej siete. Nastavte kryt proti iskrám tak, aby ste boli maximálne chránení. Zapnite prístroj, nastavte potrebné otáčky a obrobok pomaly posúvajte k rotujúcemu brúsnemu kotúču.

Po dokončení práce prístroj vypnite, vypojte z elektrickej siete a vyčistite, aby bol pripravený na ďalšie použitie.

Uzamykateľný spínač:

Čiernu stredovú časť vypínača je možné vytiahnuť, aby sa zabránilo neoprávnenému použitiu.

Poistka proti preťaženiu:

Pozor! Pred výmenou sa uistite, že je prístroj vypojený z elektrickej siete.

Menovitá hodnota poistky je 5 A. Poistka proti preťaženiu je namontovaná na obvodomovú dosku v hornej časti spodného krytu. Pred výmenou opatrne otočte brúsku na bok. Vyskrutkujte všetky štyri skrutky na základni, vyberte kryt základne a otočte dosku.

ÚDRŽBA

Pozor! Pred začatím akýchkoľvek činností spojených s inštaláciou, nastavovaním, opravami alebo údržbou je nutné vytiahnuť zástrčku napájacieho kábla zo sieťovej zásuvky a nechať prístroj vychladnúť.

Pozor! Opravy a údržbu vykonávajte len podľa týchto pokynov! Všetky ďalšie práce musia vykonávať kvalifikovaný odborník! Výrobok vždy uchovávajte na čistom, suchom mieste a mimo dosahu detí.

Po každom použití a pred uskladnením z neho odstráňte nečistoty. Pravidelné a správne čistenie pomôže zaistiť bezpečné používanie a dlhú životnosť výrobku.

Pred každým použitím skontrolujte výrobok, či nemá opotrebované a poškodené časti. Ak nájdete rozbité a opotrebované časti, nepracujte s ním. Opotrebované diely vymieňajte podľa potreby alebo kontaktujte autorizovaný servis a požiadajte o opravu, než začnete výrobok znovu používať.

Výmenu napájacieho kábla či iné opravy môže vykonávať výhradne autorizovaný servis.

Výrobok čistite suchou handrou. Na ťažko dostupné miesta použite kefu.

Poznámka: Na čistenie tohto výrobku nepoužívajte chemikálie, alkalické, abrazívne alebo agresívne čistiace alebo dezinfekčné prostriedky, pretože by mohli poškodiť jeho povrch.

Výmena brúsneho kotúča

Pri obnove alebo výmene brúsnych kotúčov postupujte podľa týchto pokynov:

1. Vypnite náradie a odpojte ho od prívodu elektriny.
2. Odstráňte tri upevňovacie skrutky (1) na vonkajšom kryte (2) a potom odstráňte vonkajší kryt (2) otočením proti smeru hodinových ručičiek.
3. Odstráňte maticu (3) z vretena (5) za pomoci francúzskeho kľúča. Matica na pravom vreteni má pravý závit; matica na ľavom vreteni má ľavý závit. Pri manipulácii s brúsnyimi kotúčmi si chráňte ruky rukavicami.
4. Vyberte z vretena (5) vonkajšiu prírubu (4) a brúsny kotúč.
5. Na vreteno umiestnite nový kotúč. Po upevnení pretočte kotúč rukou, aby ste si overili, či sa pohybuje voľne a nedotýka sa žiadnych povrchov.
6. Opäť zmontujte prírubu, maticu a vonkajší kryt. Maticu neuťahujte príliš, inak by mohlo dôjsť k prasknutiu kotúča.
7. Zapnite náradie a nechajte kotúč bežať bez zaťaženia jednu minútu, aby ste našli prípadné praskliny.

vreteno (5)
príruha (4)
vonkajší kryt (2)
matica (3)
skrutka (1)

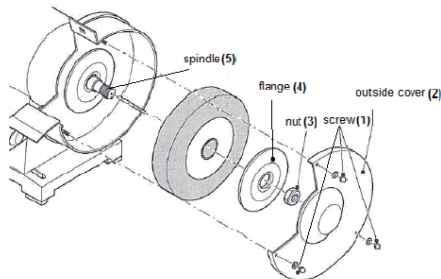

INFORMÁCIE O BRÚSNOM KOTÚČI

Nasledujúce informácie sú iba orientačné a týkajú sa rôznych typov brúsnych kotúčov a ich použitia.

9A	Druh brusiva	znamená, že brusivo je oxid hliníka
46	Veľkosť zrna	znamená, že veľkosť zrna je stredná
K	Tvrdosť	znamená, že kotúč je mäkký až stredný
5	Štruktúra	znamená, že kotúč je hustý
V	Spojivo	znamená, že spojivo je keramické
22	Interný kód	interný kód

DRUHY BRUSIVA

Brúsne kotúče sú vyrobené zo štyroch hlavných druhov brúsneho zrna: oxidu hliníka, karbidu kremíka, CBN (kubického nitrídu boritého) a diamantu. V domácej dielni budete pravdepodobne používať iba kotúče z oxidu hliníka alebo karbidu kremíka.

VEĽKOSŤ ZRNA (počet ôk na štvorcový palec)

Veľkosť zrn sa delí do štyroch hlavných kategórií: hrubé, stredné, jemné a veľmi jemné. Nižšie je uvedené delenie veľkosťou zrn do každej kategórie. Pre väčšinu prác sú vhodné stredné alebo jemné kotúče.

Hrubé	12-36
Stredné	46-60
Jemné	70-120
Veľmi jemné	150-240

TVRDOŠŤ (STUPEŇ) KOTÚČA

Stupeň čiže tvrdosť je sila väzby medzi brúsnyimi zrnami. Tvrdosť sa radia podľa abecedy, vo vzostupnom poradí tvrdosti. Napr. písmená A až D predstavujú veľmi mäkké kotúče a písmená V až Z predstavujú veľmi tvrdé. Písmeno (K) v našom príklade predstavuje mäkký až stredný kotúč.

Tvrdosť (stupeň) kotúča	Určené použitie alebo určená tvrdosť
A B C D	bežne sa nepoužíva
E F G H I J K L	tieto mäkké kotúče používajte k brúseniu vysokorychlostných oceľových nástrojov, napr. frézok, vrtákov a rezných doštičiek
M N O P Q R S T	tieto kotúče používajte pre hrubé brúsenie mäkkých materiálov
U	tento tvrdý stupeň sa používa na orovnávaní brúsnych kotúčov
V W X Y Z	bežne sa nepoužíva

Tvrdosť (stupeň) kotúča	Označenie tvrdosti
A B C D	veľmi mäkký
E F G H I J K L	mäkký až stredný
M N O P Q R S T	stredný až tvrdý
U	tvrdý
V W X Y Z	veľmi tvrdý

ŠTRUKTÚRA

Brusivo môže byť prilepené s časticami tesne k sebe alebo s priestormi medzi jednotlivými časticami. Lepidlo vytvára spojenie medzi jednotlivými zrnami. Priestory medzi zrnami určujú, akú má kotúč hustotu. Štruktúra sa meria na stupnici od 0-14, pričom 0 je veľmi uzavretá (hustá) a 14 je veľmi otvorená s veľkými priestormi medzi zrnami.

SPOJIVO

Existuje päť hlavných druhov lepidiel: keramické (sklené), živicové, gumené, šelakovom a kovové.

Tabuľka by vám mala pomôcť vybrať správny brúsny kotúč pre danú prácu. Nové stolové brúsky sa dodávajú s šedými kotúčmi.

Druh nástroja	Materiál nástroja
Vrtáky	vysokorychlostná oceľ
Sekáče	vysokorychlostná oceľ
Vrtáky na murivo	rezná hrana je karbidová
Vrtáky do sústruhov	vysokorychlostná oceľ
Dláta	vysokorychlostná oceľ
Vyhľbovacie frézky	vysokorychlostná oceľ
Vysokorychlostné oceľové karbidové špičky	rezná hrana je karbidová
Otočné nože na kosačky na trávu	tepelne neopracovaná oceľ
Nožnice a rezáky	tvrdá oceľ (nie však kalená)

Druh nástroje	Odporúčaný druh kotúča
Vrtáky	oxid hliníka (sivý)
Sekáče	oxid hliníka (sivý)
Vrtáky na murivo	karbid kremíka (zelený)
Vrtáky do sústruhov	mäkký oxid hliníka (ružový/biely)
Dláta	mäkký oxid hliníka (ružový/biely)
Vyhľbovacie frézky	mäkký oxid hliníka (ružový/biely)
Vysokorychlostné oceľové karbidové špičky	karbid kremíka (zelený)

Otočné nože na kosačky na trávu	oxid hliníka (sivý)
Nožnice a rezačky	oxid hliníka (ružový/biely)

OPRAVY, PORUCHY A SERVIS

POZOR! Použitie akéhokoľvek iného príslušenstva alebo nástavce, než aké sú odporúčané v tomto návode, môže predstavovať riziko zranenia.

Náradia nechávajú opravíť kvalifikovanou osobou.

Toto elektrické náradie spĺňa príslušné bezpečnostné predpisy. Opravy smú byť vykonávané iba kvalifikovanými osobami s použitím originálnych náhradných dielov, inak môže dôjsť k značnému ohrozeniu užívateľa. Tento výrobok neobsahuje žiadne diely, ktoré by si mohol opraviť užívateľ.

Odstraňovanie porúch

Domnelé poruchy sú často spôsobené príčinami, ktoré môže užívateľ napraviť sám. Preto skontrolujte výrobok za pomoci tejto kapitoly. Vo väčšine prípadov sa dá problém rýchlo vyriešiť.

1. Výrobok neštartuje

Možná príčina	Riešenie
1.1. Nie je pripojený k prívodu elektriny	pripojte výrobok k prívodu elektriny
1.2. Je chybný elektrický kábel alebo zástrčka	nechajte skontrolovať odborným elektrikárom
1.3. Iná elektrická porucha výrobku	nechajte skontrolovať odborným elektrikárom

2. Výrobok nedosahuje plného výkonu

Možná príčina	Riešenie
2.1. Predlžovací kábel nie je vhodný pre prácu s týmto výrobkom	použite správny predlžovací kábel
2.2. Zdroj elektriny (napr. generátor) má príliš nízke napätie	pripojte k inému zdroju elektriny
2.3. Sú zablokované vetracie otvory	očistite vetracie otvory

3. Neuspokojivý výsledok

Možná príčina	Riešenie
3.1. Príslušenstvo nie je vhodné pre materiál obrobku	použite správne príslušenstvo

POZOR! Vykonávajúte len kroky uvedené v týchto pokynoch!

Všetky ďalšie kontroly, údržba a opravy musia byť vykonávané autorizovaným servisom, alebo podobne kvalifikovaným odborníkom, ak za pomocou týchto pokynov nevyriešite problém sami!

Záručné aj mimozáručné odborné opravy a servis tohoto výrobku vykonáva dovozca: PHT a.s., www.magg.cz

LIKVIDÁCIA VÝROBKU / OBALOV

Ak sa rozhodnete pre likvidáciu starého výrobku, či už preto, že ste si zakúpili nový alebo preto, že sa na starom výrobku vyskytla neopraviteľná porucha, odneste ho na miesto k tomu určené (napr. Zber druhotných surovín, zberný dvor, a pod.). Nelikvidujte odhodením do komunálneho odpadu. Obal uložte na určené miesto na ukladanie odpadu.

ZÁRUČNÉ PODMIENKY

Záručná doba je 24 mesiacov odo dňa predaja (predlžuje sa o dobu, po ktorú je výrobok v oprave). Záruka sa vzťahuje na výrobok len za predpokladu, že výrobok je používaný v súlade

s priloženým návodom na použitie. Ak sa vyskytne porucha výrobku v záručnej dobe, má kupujúci nárok na bezplatnú opravu v určených servisných strediskách (pozri opravy a servis) za predpokladu, že sa jedná preukázateľne o výrobnú alebo materiálovou chybu výrobku. Podmienkou pre uplatnenie nároku zo záruky je predloženie predajného dokladu, ktorý musí byť opatrený adresou a pečiatkou predajcu, podpisom predávajúceho a dátumom predaja.

Nároky na záruku zanikajú:

1. Ak nebola záruka uplatnená v záručnej dobe.
2. Pri neodborných zásahoch alebo opravách výrobku iné než určené servisným strediskom alebo v prípade, že bol výrobok užívateľom či inou osobou mechanicky či inak poškodený. Záruka sa nevzťahuje na bežné prevádzkové opotrebenie, poruchy vzniknuté úmyselným poškodením, hrubou nebalosťou pri používaní, alebo ak vykoná kupujúci na výrobku úpravy alebo zmeny. Výrobca nezodpovedá za škody spôsobené neodborným zaobchádzaním či údržbou mimo rámec príslušného návodu na použitie. Dovožca prehlasuje, že je v registri spoločností plniacej povinnosť spätného odberu, oddeleného zberu, spracovania, zhodnocovania a zneškodňovania elektrozariadení a elektroodpadu REMA.

POZNÁMKA, DOPLŇUJÚCE INFORMÁCIE

Technické zmeny a chyby tlače sú vyhradené.



Záručné aj mimozáručné odborné opravy a servis zaisťuje:
PHT a. s., Průmyslová 217, 391 37 Chotoviny u Tábora
 Tel.: +420 727 872 114, E-mail: info@pht.cz
 Vyrobené pre PHT a. s. • www.magg.cz

ES PREHLÁSENIE O ZHODE**Výrobca:** PHT a.s., Na stráži 1410/11, 180 00 Praha 8 - Libeň, Česká republika**Označenie a názov výrobku:** 130064, TUSON – stolná brúska dvojkotúčová 200 mm, 550 W (TDS-G200V)**Výrobok je v zhode s uvedenými smernicami a nariadeniami Európskej únie:**

2006/42/EC

2014/35/EU

2014/30/EU

2000/14/EC

2011/65/EU

Pri posudzovaní zhody boli použité nasledujúce normy:

EN 55014-1:2017

EN 61000-3-2:2014

EN 55014-2:2015

EN 61000-3-3:2013+A1

Posúdenie zhody bolo vykonané v spolupráci s:

TÜV Rheinland LGA Products GmbH Germany na základe certifikátu číslo 17706956 001 a 17706962 001.

Posledné dve číslice roka, v ktorom elektrické zariadenie získalo označenie CE: 16

Toto vyhlásenie o zhode je podložené osvedčeniami, ktoré potvrdzujú, že výrobok spĺňa zákonné požiadavky uložené platnými právnymi normami, popri prípade prevzatými národnými normami a predpisy týkajúce sa oblasti bezpečnosti práce.

V prípade akejkolvek nami neodsúhlasenej zmeny výrobku stráca toto vyhlásenie platnosť

Dátum a miesto vydania: V Českých Budějovicích dňa 16.09.2021Ing. Roman Prokop
Předseda představenstva